

**AIR-O-SWISS**   
ADVANCED AIR TREATMENT SYSTEMS

**Please read and save  
all instructions**

**Lire et conserver le mode  
d'emploi**

**Por favor lea y guarde todas  
las instrucciones**

**AOS 1355N**



<b>Instructions for use</b>	<b>Page 2 – 19</b>	<b>en</b>
<b>Mode d'emploi</b>	<b>Page 2 – 19</b>	<b>fr</b>
<b>Instrucciones para el uso</b>	<b>Página 2 – 19</b>	<b>es</b>

en  
fr  
es

## Foreword

Congratulations on your choice of the Air Washer 1355N. Did you know that dry room air

- ♦ Causes the membranes in your respiratory system to dry out, and also causes chapped lips and stinging eyes?
- ♦ Encourages infections and illnesses of respiratory system?
- ♦ Causes weariness, tiredness and poor concentration?
- ♦ Stresses household pets and house plants?
- ♦ Encourages the formation of dust and the electrostatic charging of textiles made of synthetic fibres, carpets and plastic flooring?
- ♦ Damages furnishings made of wood and parquet?
- ♦ Detunes musical instruments?

## Usage tips

The usage of humidifiers

- ♦ Is particularly advisable during the winter,
- ♦ However it does not take the place of the regular airing of rooms.

## Appliance description

The **AOS 1355N** air washer

- Washes and humidifies the air without filter mats,
- Operates quietly at two power settings,
- Is suitable for rooms of up to 600 sq ft in size,
- Is manufactured from high quality, long life components.

Inside the air washer, special humidification discs rotate through a water bath; during this process, the air flowing past the discs is cleaned of contaminants in a natural manner – in the same way that the air is washed clean by rain in nature. Humidification is performed using the self-regulating cold evaporation principle. The air washer thus produces an optimal level of humidity without the need for additional control equipment.

A specially matched anti-bacteria protection system ISS (Ionic Silver Stick) prevents the formation of germs in the water bath. It is therefore not necessary to use chemical additives to disinfect the water.

## Important safety instructions

- Prior to using the air washer, read through the instructions for use completely and retain in a safe place for later reference.
- **WARNING** – Only use the air washer indoors and within the specified technical data. Improper use can be hazardous for the health and lead to critical injury.
- Place appliance where it is not easily knocked over by persons in the household.
- Always unplug when not in use.
- Do not run power cords under carpets, and do not cover with throw rugs. Arrange cord such that it will not be tripped over.
- Do not use the appliance where combustible gases or vapors are present.
- Do not expose the appliance to rain, or use near water, in a bathroom, laundry area or other damp location.
- This unit must be used in its upright position.
- Do not allow foreign objects to enter ventilation or exhaust opening as this may cause electric shock or damage to the appliance. Do not block air outlets or intakes.
- This appliance has a polarized plug (one blade is wider than the other). To reduce risk of shock, this plug is intended to fit in a polarized outlet only one way. If the plug does not fit fully in the outlet, reserve the plug. If it still does not fit, contact a qualified electrician. **DO NOT** attempt to defeat this safety feature.
- A loose fit between the plug and the AC outlet (receptacle) may cause overheating and a distortion of the plug. Contact a qualified electrician to replace loose or worn receptacles.
- Do not sit, stand or place any heavy objects on the appliance.
- Disconnect power supply before servicing.

- Children cannot recognise the hazards associated with the usage of electrical appliances. For this reason, always supervise children when they are near the air washer.
- Persons who are not familiar with the instructions for use, as well as children and persons under the influence of medication, alcohol, or drugs are not permitted to operate the appliance, or are only permitted to operate it under supervision.

Special safety instructions in the instructions for use are marked with the following symbols:



**Important**

Risk of injury from electric shock.  
Always unplug from the mains prior to

- ♦ Cleaning and care,
- ♦ Repositioning the appliance,
- ♦ Emptying the water.



**Caution**

Damage to the air washer or damage to property, e.g. due to a water leak.

**Avant-propos**

Félicitations, avec Air Washer 1355N, vous avez choisi le bon produit. Savez-vous qu'un air desséché:

- ♦ provoque le dessèchement des muqueuses, des gerçures aux lèvres et des irritations aux yeux?
- ♦ favorise les infections et les maladies des voies respiratoires?
- ♦ mène à un état de lassitude ou de fatigue permanent et à des pertes de concentration?
- ♦ est néfaste pour les animaux domestiques et les plantes d'intérieur?
- ♦ favorise l'accumulation de poussière et le chargement des textiles, tapis et revêtements de sol synthétiques en électricité statique?
- ♦ endommage les meubles et certains parquets en bois?
- ♦ désaccorde certains instruments de musique?

**Conseils d'utilisation**

Utiliser un humidificateur:

- ♦ est particulièrement recommandé en hiver,
- ♦ ne dispense pas d'aérer régulièrement la maison.

**Description de l'appareil**

Le purificateur d'air **AOS 1355N**:

- purifie et humidifie l'air sans avoir recours à des filtres;
- est particulièrement silencieux à ses deux niveaux de puissance;
- convient à des pièces jusqu'à 600 sq ft;
- est fabriqué à partir de composants de qualité et durables.

A l'intérieur du purificateur d'air, des disques d'humidification spéciaux tournent dans un bain d'eau. L'air soufflé sur ces disques est débarrassé de ses impuretés d'une façon naturelle qui rappelle l'action de la pluie sur l'air. L'air est humidifié selon le principe autorégulé de l'évaporation à froid. Cela permet une humidification optimale de l'air sans dispositifs de contrôle supplémentaires.

en

fr

es

en  
fr  
es

Un système de protection contre les bactéries ISS (Ionic Silver Stick) empêche la formation de germes dans le bain d'eau. Aucun produit chimique supplémentaire n'est donc nécessaire pour désinfecter l'eau.

### Consignes de sécurité importantes

- Avant la mise en service, lisez attentivement et entièrement le mode d'emploi, puis rangez soigneusement ce dernier pour tout besoin ultérieur.
- AVERTISSEMENT – N'utilisez l'appareil qu'à l'intérieur et dans les conditions recommandées. Toute utilisation non conforme est susceptible de mettre votre santé voire votre vie en danger.
- Placez l'appareil à un endroit tel qu'il ne soit pas facilement heurté par les personnes de la maison.
- Retirez toujours la prise lorsque l'appareil n'est pas utilisé.
- Ne mettez pas le câble d'alimentation sous la moquette et ne le couvrez pas par des tapis. Placez le câble de sorte que personne ne puisse trébucher.
- N'utilisez pas l'appareil en présence de gaz ou de vapeurs inflammables.
- N'exposez pas l'appareil à l'humidité, ne l'utilisez pas à proximité de l'eau, dans une salle de bains, dans une buanderie, ni dans toute autre pièce humide.
- Utilisez uniquement l'appareil en position verticale.
- Veillez à ce qu'aucun objet étranger ne pénètre dans les ouvertures de ventilation ou d'évacuation. Ceci pourrait engendrer des décharges électriques ou des dommages sur l'appareil. Ne bloquez pas les sorties ni les entrées d'air.
- Le connecteur de cet appareil est polarisé (un contact est plus large que l'autre). Afin de réduire les risques de décharge électrique, ce connecteur est conçu de façon à ne pouvoir être introduit dans une prise que d'une seule manière. Si le connecteur ne s'insère pas totalement dans la prise, retournez-le. Si le connecteur ne s'insère toujours pas dans la prise, contactez un électricien qualifié. N'essayez PAS de forcer ce dispositif de sécurité.
- Une mauvaise adaptation entre le connecteur et la prise CA peut entraîner une surchauffe et une déformation du connecteur. Contacter un électricien qualifié pour le remplacement de prises lâches ou défectueuses.
- Ne posez pas d'objets lourds sur l'appareil.
- Retirez la prise secteur avant la maintenance.

- Les enfants n'ont pas conscience des risques liés à l'utilisation d'appareils électriques. Surveillez-les donc en permanence lorsqu'ils se trouvent à proximité du purificateur d'air.
- Ne laissez pas les personnes qui n'ont pas pris connaissance du mode d'emploi, les enfants et les personnes sous l'effet de médicaments, de l'alcool ou de drogues manipuler le purificateur d'air ou alors, uniquement sous votre surveillance.

Les pictogrammes suivants indiquent des consignes de sécurité particulières dans le mode d'emploi:



#### **Danger**

Risque de blessure par choc électrique.

Retirez toujours la prise d'alimentation avant de:

- faire la maintenance ou de nettoyer l'appareil;
- déplacer l'appareil;
- vider l'eau de l'appareil.



#### **Attention**

Risque d'endommager le purificateur d'air ou de causer des dégâts matériels, par exemple suite à une fuite d'eau.

## Introducción

Felicidades por haberse decidido por el Air Washer 1355N. ¿Sabía usted que el aire demasiado seco de una habitación

- ♦ reseca las mucosas, corta los labios y produce escozor de ojos?
- ♦ facilita las infecciones y enfermedades de las vías respiratorias?
- ♦ ocasiona cansancio, somnolencia y dificultades de concentración?
- ♦ molesta a los animales domésticos y plantas de interior?
- ♦ favorece la formación de polvo y aumenta la electricidad estática de textiles sintéticos, alfombras y pavimentos de materiales plásticos?
- ♦ deteriora los muebles de madera y los suelos de parqué?
- ♦ desafina instrumentos musicales?

## Sugerencias para el empleo

La utilización de humidificadores ambientales

- ♦ es conveniente especialmente en invierno,
- ♦ pero no sustituye la aireación regular de la habitación.

## Descripción del aparato

El Air Washer **AOS 1355N**

- limpia y humidifica el aire sin esterillas de filtro,
- trabaja silenciosamente con dos niveles de potencia,
- es adecuado para habitaciones de hasta 600 sq ft,
- está fabricado con componentes de primera calidad y larga duración.

Unos discos humidificadores especiales situados en el interior del Air Washer giran en un baño de agua; el aire que pasa rápidamente por ellos se limpia de impurezas de manera natural, igual que la lluvia en la Naturaleza limpia el aire. La humidificación del aire se produce según el principio autorregulador de la evaporación en frío. El Air Washer proporciona una humedad óptima del aire de la habitación, sin necesidad de otros aparatos de control.

Un sistema especial de protección ISS (Ionic Silver Stick) antibacteriana impide la formación de gérmenes en el baño de agua. Así pues no es necesario añadir productos químicos para desinfectar el agua.

## Indicaciones de seguridad

- Antes de la puesta en servicio, lea atentamente las instrucciones y guárdelas bien para posteriores consultas.
- ADVERTENCIA – Utilizar el aparato exclusivamente en habitaciones, teniendo en cuenta los datos técnicos. Un empleo no conforme con las especificaciones puede poner en peligro la salud y la vida.
- Coloque el aparato en un lugar en el cual no pueda ser volcado fácilmente por otras personas en el hogar.
- Desenchufe siempre el aparato cuando no lo usa.
- No tienda el cable eléctrico debajo de alfombras ni lo cubra con alfombras largas. Coloque el cable de tal forma que no se lo pueda pisar.
- No use el aparato en presencia de gases o vapores combustibles.
- No exponga el aparato a la lluvia ni lo use cerca del agua, en el baño, en lavaderos ni en lugares con vapor.
- El aparato siempre se tiene que usar en posición parada.
- No permite que objetos extraños penetren en la ventilación u obturen las aberturas. Esto podría provocar un choque eléctrico o dañar el aparato. No bloquee las salidas o entradas de aire.
- Este aparato tiene un enchufe polarizado (una de las patillas es más ancha que la otra). Para reducir el riesgo de choque eléctrico, el enchufe debe conectarse a una toma polarizada de una sola forma. Si el enchufe no se adapta perfectamente a la toma, dé vuelta el enchufe. Si esto no basta, consulte con un electricista calificado. NO trate de omitir esta medida de seguridad.
- Si el enchufe y la toma AC (toma de conexión) no están perfectamente adaptados uno al otro, el enchufe puede calentarse en exceso y deformarse. Contacte a un electricista para cambiar tomas flojas o gastadas.
- No coloque encima del aparato, en posición recostada o parada, ningún objeto pesado.
- Desconecte el aparato antes del servicio.
- Los niños no reconocen los peligros de los aparatos eléctricos por lo que hay que vigilarlos siempre que estén cerca del Air Washer.

en  
fr  
es

en  
fr  
es

– Las personas que no estén familiarizadas con las instrucciones para el uso, así como los niños o personas bajo la influencia de medicamentos, alcohol o drogas no deben manejar el aparato o hacerlo sólo bajo vigilancia.

En las instrucciones para el uso se señalan las indicaciones de seguridad con los símbolos siguientes:

**Precaución**



Riesgo de heridas por descarga eléctrica.  
Desenchufar siempre el enchufe de la red antes de

- realizar mantenimiento o limpieza,
- cambiar de posición el aparato,
- vaciar el agua.

**Cuidado**



Deterioro del Air Washer o daños materiales, p.ej. al derramarse agua.

---



### Unpacking

- Remove the air washer carefully from the packaging; the top section is only placed on the base tray, it is not attached.



Remove **both** strips of cardboard from the disc pack (5).  
**Remove the small cardboard from the cog wheel!**

- Use the original packaging for storing the appliance if you do not use the air washer all year round.
- All the packaging is made of environmentally compatible materials and can be placed in the appropriate local waste disposal containers.

### Déballage

- Retirez avec précautions le purificateur d'air du carton. La partie supérieure est seulement posée sur la cuve de fond.



Retirer les **deux** bandes de carton de la rangée de disques d'humidification (5). **Retirez le petit carton de la roue dentée!**

- Si vous n'utilisez pas le purificateur d'air toute l'année, utilisez la boîte d'origine pour l'entreposer.
- Toutes les pièces d'emballage sont composées de matériaux écologiques et peuvent être confiées au centre de collecte de déchets et de recyclage local.

### Desembalar

- Sacar el Air Washer con cuidado del embalaje; la parte superior va simplemente sobre la bandeja inferior.



Retirar las **dos tiras de cartón** del paquete de discos (5).  
**Quitar la pequeña cartón del rueda dentada!**

- Utilice el embalaje original para guardar el Air Washer si no lo emplea durante todo el año.
- Todos los componentes del embalaje son ambientalmente aceptables y se pueden llevar a los puestos municipales de recogida de residuos correspondientes.

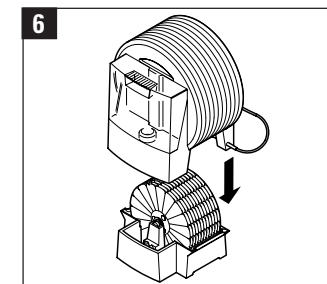
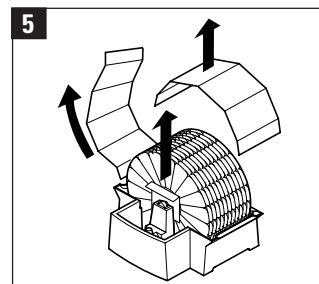
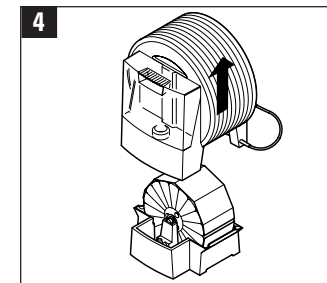
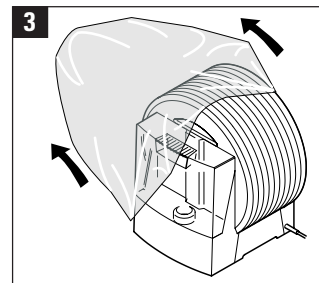
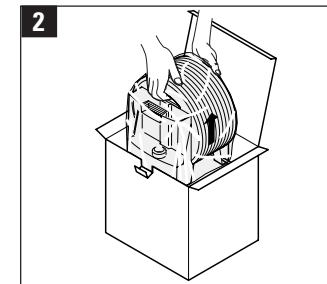
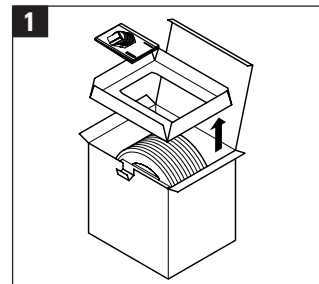

en  
fr  
es

en  
fr  
es

### Setting up

Check the mains rating information on the rating plate.  
Place the air washer on the floor, or a flat, dry surface in the room.

- ♦ The rating plate is on the underside of the base tray (a).
- ♦ Ensure that there is good access to the air washer and that there is sufficient space for maintenance and cleaning.
- ♦ For increased evaporation performance in large rooms, place the air washer near a radiator (do not exceed max. temperature of 122 °F).

### Placement

Prenez connaissance des informations sur le raccordement au secteur qui figurent sur la plaque signalétique de l'appareil.  
Placez le purificateur d'air à même le sol ou sur une surface plane et sèche.

- ♦ La plaque signalétique se trouve sous la cuve de fond (a).
- ♦ Veillez à ce qu'il soit facilement accessible et qu'il y ait assez d'espace alentour pour son entretien et son nettoyage.
- ♦ Pour de meilleures performances dans une pièce de grandes dimensions, placez le purificateur d'air à proximité d'un radiateur (ne dépassez pas la température de 122 °F).

### Instalación

Verificar las especificaciones del rótulo del aparato sobre conexión a la red.  
Colocar el Air Washer en el suelo o sobre una superficie plana y seca de la habitación.

- ♦ El rótulo se encuentra en la parte de abajo de la bandeja inferior (a).
- ♦ Procure que haya fácil acceso al Air Washer y espacio suficiente para realizar el mantenimiento y la limpieza.
- ♦ Para conseguir una mayor evaporación en habitaciones grandes situar el Air Washer cerca de un radiador (no sobrepasar la temperatura máx. de 122 °F).

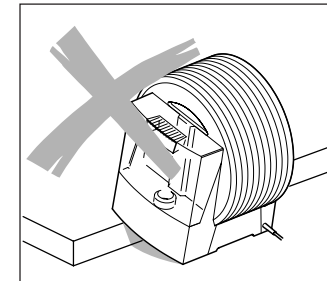
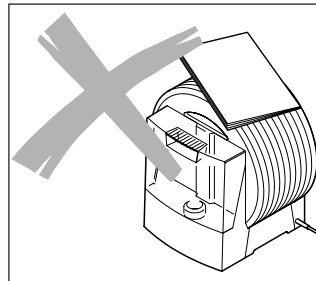
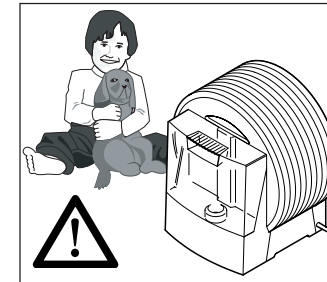
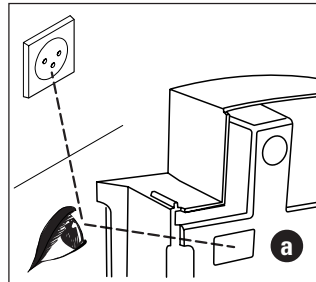

### **Water purification**

An Ionic Silver Stick (short ISS) keeps the water pure. The anti-microbial action of silver is used (silver is effective against more than 650 bacteria and virus types).

The Ionic Silver Stick releases an exactly proportioned amount of silver ions to the water over a long period (approx. one year).

The system is maintenance-free.

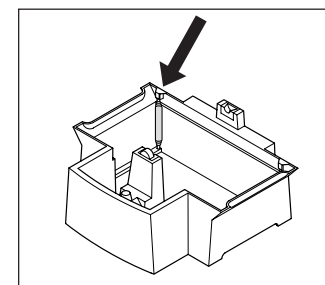

en  
fr  
es

---

### **Epuration de l'eau**

L'épuration de l'eau est obtenue au moyen du Ionic Silver Stick (ISS). Celui-ci exploite le pouvoir bactéricide de l'argent (l'argent est efficace contre plus de 650 types de bactéries et virus).

Le Ionic Silver Stick cède pendant une longue période de temps (env. 1 année) des quantités parfaitement dosées d'ions d'argent à l'eau.

Le système ne nécessite aucun entretien.

---

### **Depuración del agua**

La depuración del agua se realiza mediante el Ionic Silver Stick (ISS), aprovechando el efecto antibacteriano de la plata (la plata es eficaz contra 650 tipos de bacterias y gérmenes).

El Ionic Silver Stick desprende, durante un período de tiempo largo (aprox. 1 año), una cantidad exactamente dosificada de iones de plata al agua.

El sistema no requiere mantenimiento.

en  
fr  
es

### Filling/re-filling the tank

Only fill the water tank with fresh, cold tap water. Use other solution at your own risk. We do not accept any liability for possible reductions in performance or damage.



Do not put the water tank under pressure, e.g. by filling with carbonated mineral water.  
Do not add any essential oils or fragrances to the water; the plastic material might be discoloured and damaged.  
Close the threaded cap fully to avoid water leaking out of the tank.

### Remplissage d'eau

Ne remplissez le réservoir d'eau qu'avec de l'eau de distribution fraîche et froide. Utilisation d'autres solutions au risque du consommateur. Nous n'acceptons pas de responsabilité pour d'éventuels dommages ou réduction de performance.



Ne mettez pas le réservoir d'eau sous pression, par exemple, en le remplissant avec de l'eau minérale contenant du gaz carbonique..  
N'ajoutez pas d'huile essentielle ni de parfum à l'eau. Ces produits risquent de colorer voir d'endommager le plastique du réservoir.  
Vissez le bouchon jusqu'à l'arrêt afin d'éviter toute fuite d'eau.

### Llenado de agua

Llenar el depósito de agua únicamente con agua fría del grifo. En caso de que se usen otras soluciones esta en la responsabilidad del consumidor. No asumimos ninguna responsabilidad en caso de un daño en el humidificador o reducción del rendimiento.



No someter a presión el depósito de agua, p.ej. introduciendo agua mineral con gas.No añadir al agua aceites esenciales ni sustancias aromáticas; el material plástico podría decolorarse y estropearse.  
Cerrar completamente el cierre roscado para evitar que se salga el agua del depósito.

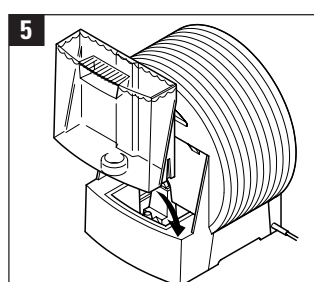
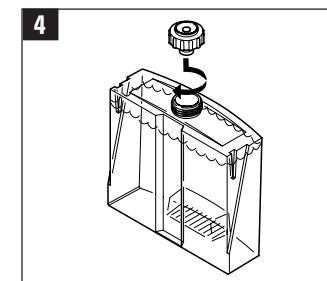
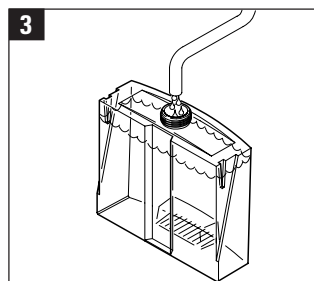
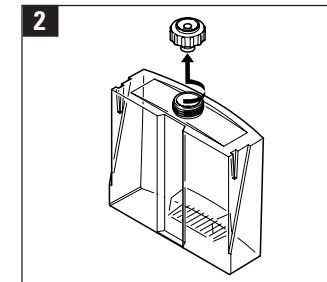
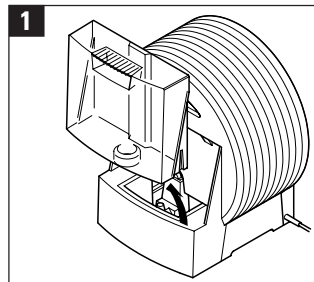

### Putting into operation

Connect the air washer to the mains supply, and place the slide switch in position I or II as required.

To switch off the appliance, place the slide switch in position 0.  
Regularly check and refill the water tank during operation.

The air washer

- operates particularly quietly in night mode (setting I),
- reaches maximum humidification performance in normal mode (setting II).

### Mise en service

Branchez le purificateur d'air sur le secteur et réglez la puissance sur le niveau I ou II.  
Pour mettre l'appareil hors tension, il suffit de mettre l'interrupteur à coulisse sur la position 0.

Une fois qu'il est en service, contrôlez régulièrement le niveau de l'eau dans le réservoir. Si nécessaire, faites l'appoint.

Le purificateur d'air:

- est particulièrement silencieux en mode de fonctionnement nocturne (niveau I) ;
- atteint ses meilleures performances en mode de fonctionnement normal (niveau II).

### Puesta en marcha

Conectar el Air Washer a la red eléctrica y situar el conmutador corredizo en la posición necesaria (I o II).

Para apagar el aparato llevar el conmutador a la posición 0.

Durante el funcionamiento, controlar regularmente el depósito del agua y rellenarlo.

El Air Washer

- es especialmente silencioso cuando funciona en el modo nocturno (Posición I),
- alcanza el máximo grado de humidificación cuando funciona en el modo normal (Posición II).

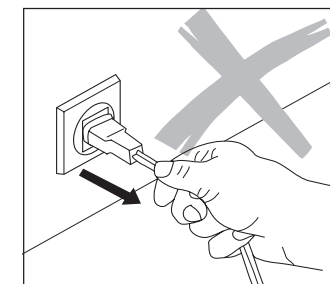
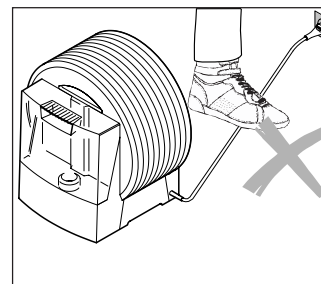
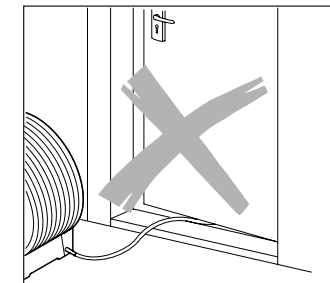
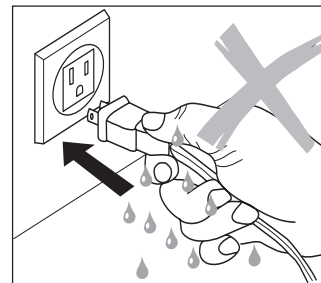
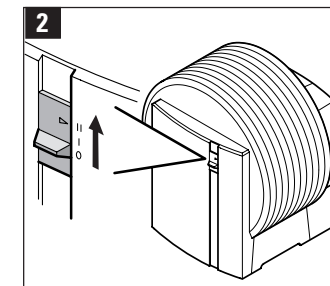
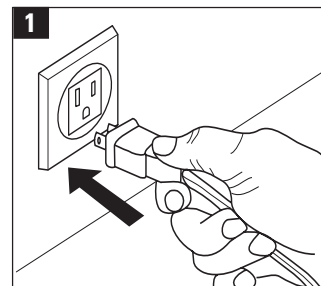

en  
fr  
es

en  
fr  
es

### Cleaning – water tank and base tray every 2 weeks humidification discs every 4 weeks

First clean the housing with a damp cloth and wipe dry; if necessary use a plastics cleaner.

- ♦ Regular cleaning is a prerequisite for hygienic, malfunction-free operation.
- ♦ The recommended cleaning intervals are dependent on the quality of the air and water, as well as on the operating time.
- ♦ The air washer can be easily dismantled for cleaning, without the need for tools.



It is imperative that the air washer be completely drained of water and cleaned if the appliance has not been used for more than a week and is filled with water.

### Nettoyage – toutes les 2 semaines, le réservoir à eau et la cuve de fond toutes les 4 semaines, les disques d'humidification

Passez d'abord une loque humide sur le boîtier, puis essuyez-le. Si nécessaire, utilisez un produit d'entretien pour matières plastiques.

- ♦ Des nettoyages fréquents sont impératifs pour un fonctionnement hygiénique et sans pannes.
- ♦ Les intervalles entre les nettoyages dépendent de la qualité de l'air et de l'eau ainsi que de la durée d'utilisation quotidienne.
- ♦ Le purificateur d'air peut être démonté en quelques tours de main et sans outils pour le nettoyage.



Il est impératif de vider et de nettoyer complètement le purificateur d'air si de l'eau est restée plus d'une semaine dans l'appareil sans qu'il ait été utilisé.

### Limpieza – cada 2 semanas el depósito de agua y la bandeja inferior cada 4 semanas los discos humidificadores

Limpiar primero la carcasa del aparato con un paño húmedo y secarla; si es necesario, utilizar un producto limpiador para plásticos.

- ♦ La limpieza periódica del aparato es indispensable para que funcione con higiene y sin molestias.
- ♦ Los intervalos recomendados para la limpieza dependen de la calidad del aire y del agua así como del tiempo de funcionamiento del aparato.
- ♦ El Air Washer se desmonta para su limpieza fácilmente y sin herramientas.



Vaciar por completo el Air Washer y limpiarlo siempre que el aparato haya estado con agua más de una semana sin funcionar.

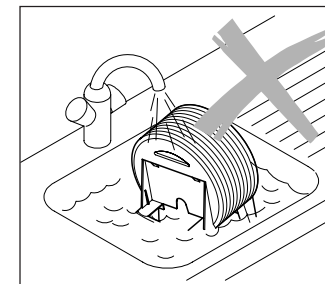
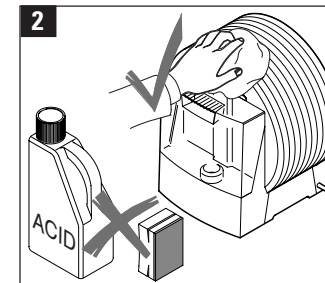
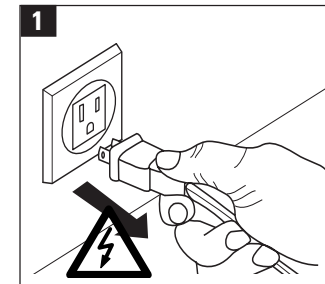

### Cleaning the water tank and base tray

Clean the inside of the upper housing once or twice a year using a damp cloth (7).

Only wipe the water ionisation rods with a damp cloth (10).



Do not damage the surface of the water ionisation rods during cleaning.

### Nettoyage du réservoir à eau et de la cuve de fond

Nettoyez l'intérieur du capot du boîtier une à deux fois par an à l'aide d'une loque humide (7).

Ne nettoyez les bâtonnets d'ionisation de l'eau qu'à l'aide d'une loque humide (10).



Prenez garde à ne pas endommager les bâtonnets d'ionisation de l'eau en les nettoyant.

### Limpieza del depósito de agua y de la bandeja inferior

Una o dos veces al año limpiar por dentro la parte superior de la carcasa con un paño húmedo (7).

Las varillas de ionización del agua se limpian sólo con un paño húmedo (10).



No dañar la superficie de las varillas de ionización al limpiarlas.

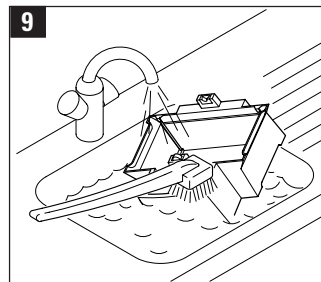
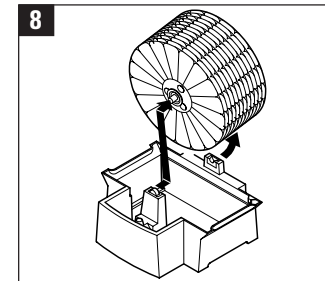
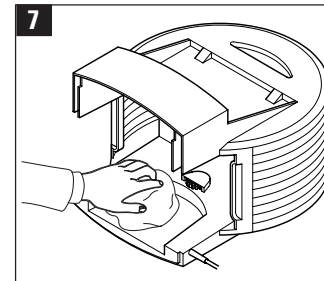
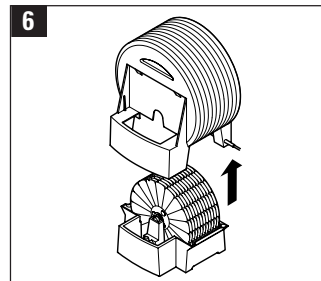
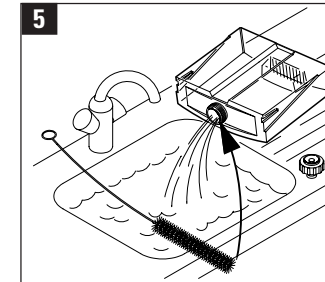
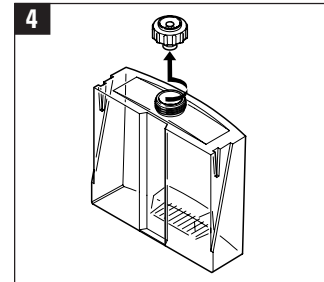
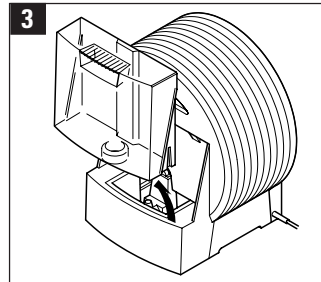

en  
fr  
es

en  
fr  
es

- ♦ Remove deposits from the base tray using a plastic or wooden brush and commercially available, diluted washing up liquid.
- ♦ After cleaning, reassemble the air washer in the reverse order of disassembly.

#### **Cleaning the humidification discs**

Pour commercialement disponible détartrant dans la cuve de fond remplie d'eau. Laissez agir. Faites tourner les disques d'humidification plusieurs fois à la main. Videz la cuve de fond et rincez-la en même temps que les disques d'humidification.

- ♦ Enlevez les dépôts de la cuve de fond à l'aide d'une brosse douce en plastique ou en bois et d'un peu de détergent dilué.
- ♦ Après le nettoyage, assemblez les différents éléments du purificateur d'air dans l'ordre inverse du démontage.

#### **Nettoyage des disques d'humidification**

Versez un peu de détartrant dans la cuve de fond remplie d'eau. Laissez agir. Faites tourner les disques d'humidification plusieurs fois à la main. Videz la cuve de fond et rincez-la en même temps que les disques d'humidification.

- ♦ Elimine los sedimentos de la bandeja inferior con un cepillo de plástico o madera y un limpiador comercial diluido.
- ♦ Después de la limpieza montar el Air Washer en orden inverso al seguido para desmontarlo.

#### **Limpieza de los discos humidificadores**

En la bandeja inferior llena de agua echar un producto descalcificador comercial y dejarlo que actúe; girar a mano unas cuantas veces el paquete de discos. Vaciar la bandeja inferior y aclararla junto con el paquete de discos.

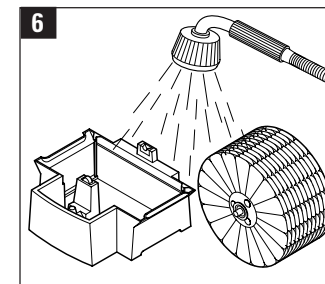
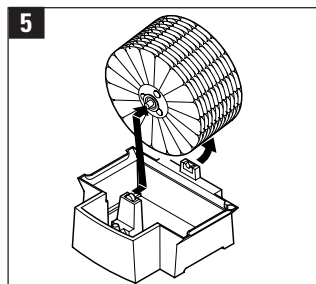
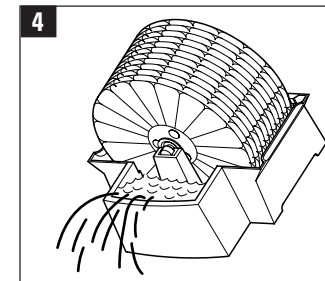
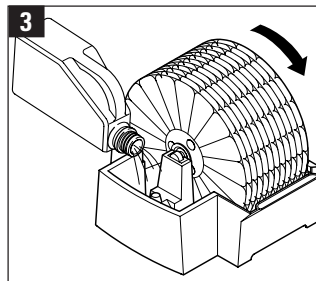
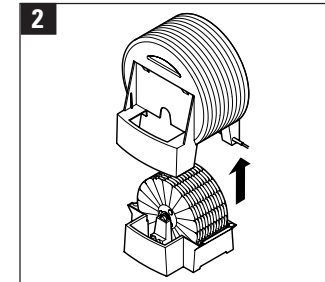
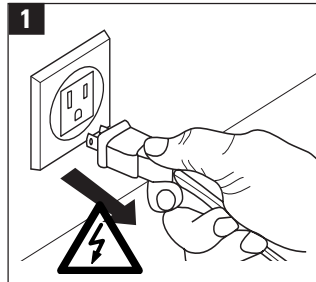



### Cleaning the humidification discs (continued)

Wash a heavily soiled disc pack in a dishwasher.

To clean individual humidification discs: remove the gearwheel from the axle by briefly applying heavy pressure (a) and remove the humidification discs (b).



Do not distort or trap the disc pack when placing it in the dishwasher, and under no circumstances heat the pack to more than 131 °F – otherwise the humidification discs may distort (Please read the operating instructions for your dishwasher). If there is not enough space in the dishwasher, dismantle the disc pack and place the humidification discs in the dishwasher individually.

- Create enough space in the dishwasher, e.g. remove the cutlery basket.
- After cleaning, reassemble the disc pack and the air washer in the reverse order of disassembly.

### Nettoyage des disques d'humidification (suite)

Si les disques d'humidification sont fort encrassés, vous pouvez les laver dans le lave-vaisselle.

Pour nettoyer entre les disques d'humidification : retirez la roue dentée de l'axe d'un coup sec et énergique (a), puis retirez les disques d'humidification un à un (b).



Placez le dispositif de disques d'humidification à plat dans le lave-vaisselle, sans plier ni coincer les disques. Ne les chauffez en aucun cas à plus de 131 °F; ils risquent de se déformer (suivez à cet effet le mode d'emploi de votre lave-vaisselle). Si vous ne disposez pas d'assez de place dans le lave-vaisselle, démontez les disques d'humidification et lavez-les séparément.

- Vous pouvez aussi faire de la place pour les dispositifs des disques d'humidification en retirant, par exemple, le panier à couverts.
- Après le nettoyage, assemblez les différents éléments de la rangée de disques d'humidification et du purificateur d'air dans l'ordre inverse du démontage.

### Limpieza de los discos humidificadores (continuación)

Si el paquete de discos está muy sucio, lavarlos en el lavavajillas.

Para limpiar discos sueltos: con una presión breve y fuerte sacar la rueda dentada del eje (a) y retirar los discos humidificadores (b).



No torcer ni apretar el paquete de discos al introducirlo en el lavavajillas y no utilizar una temperatura superior a 131 °F ya que se pueden deformar los discos humidificadores (tenga en cuenta al respecto la guía de utilización de su lavavajillas). Si hay poco espacio en el lavavajillas, desmontar el paquete de discos e introducir los discos sueltos.

- Hacer sitio en el lavavajillas para el paquete de discos, p.ej. extrayendo el cestillo de los cubiertos.
- Después de la limpieza montar el paquete de discos y el Air Washer en orden inverso al seguido para desmontarlos.

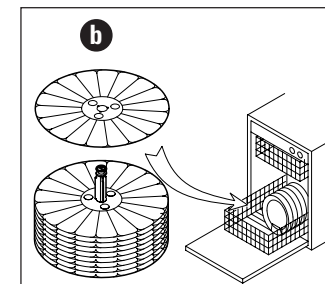
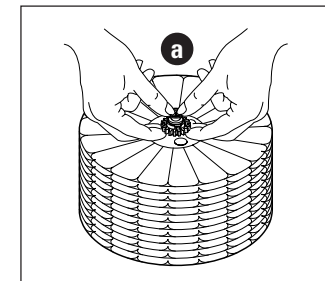
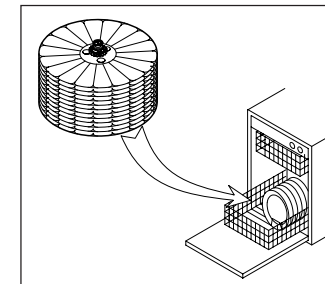

en  
fr  
es

### Rectifying malfunctions

Problem	Possible cause	Rectification
Does not operate.	Powercord not plugged in.	Connect to the mains.
	Slide switch in position (0).	Place slide switch in position (I/II).
Scraping noise	Disc pack not placed correctly in the base tray.	Insert disc pack correctly.
No humidification.	Disc pack not placed correctly in the base tray.	Insert disc pack correctly.
	No water in the base tray.	Refill water tank.

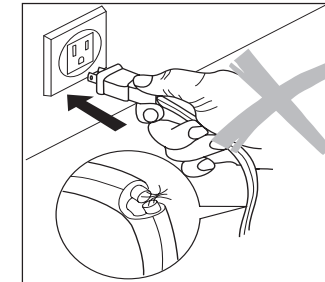

### Dépannage

Problème	Cause probable	Action
L'appareil ne fonctionne pas.	Le câble d'alimentation n'est pas branché.	Branchez le câble d'alimentation.
	L'interrupteur à coulisse est réglé sur la position (0).	Réglez l'interrupteur à coulisse sur la position (I/II).
L'appareil émet un bruit de frottement.	La rangée de disques d'humidification n'est pas placée correctement dans la cuve de fond.	Placez la rangée de disques d'humidification correctement dans la cuve de fond.
L'appareil n'humidifie pas l'air.	La rangée de disques d'humidification n'est pas placée correctement dans la cuve de fond.	Placez la rangée de disques d'humidification correctement dans la cuve de fond.
	Il n'y a pas d'eau dans la cuve de fond.	Versez de l'eau dans le réservoir.

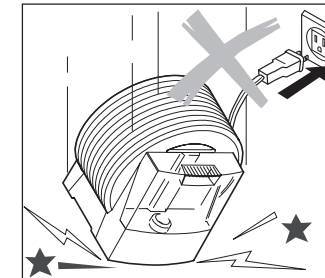

### Solución de problemas

Problema	Causa posible	¿Qué hacer?
No funciona.	El cable no está enchufado a la red.	Enchufar el cable a la red.
	El conmutador corredizo está en posición 0.	Poner el conmutador corredizo en posición I/II.
Ruido agudo.	El paquete de discos no está bien colocado en la bandeja inferior.	Colocar bien el paquete de discos.
No humidifica.	El paquete de discos no está bien colocado en la bandeja inferior.	Colocar bien el paquete de discos.
	No hay agua en la bandeja inferior.	Rellenar el depósito de agua.

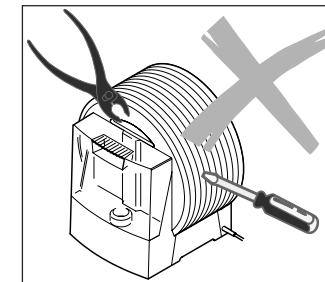

### **Storage**

Empty the water tank.

Clean the air washer as described and leave to dry fully.

Remove the threaded cap from the water tank and store separately to protect the seal.

Store the air washer, preferably in the original packing, in a dry place that is also not too hot.

### **Disposal**

Return your worn out air washer to your retailer for proper disposal.

♦ You can obtain information on other ways to dispose of your appliance from your local retailer.

en

fr

es

### **Entreposage**

Videz le réservoir d'eau.

Nettoyez le purificateur d'air comme décrit ci-avant et laissez-le sécher entièrement.

Retirez le bouchon du réservoir d'eau et entreposez-le séparément, afin de préserver son étanchéité.

Entreposez le purificateur d'air dans un endroit sec, pas trop chauffé, de préférence dans son emballage d'origine.

### **Mise au rebut**

Rapportez votre vieux purificateur d'air dans le magasin où vous l'avez acheté, afin qu'il soit mis au rebut dans le respect des normes environnementales.

♦ Vous pouvez aussi vous adresser au service communal ou municipal compétent.

### **Almacenamiento**

Vaciar el depósito de agua.

Limpiar el Air Washer como se ha descrito y dejar que se seque totalmente.

Retirar el cierre roscado del depósito de agua y guardarlo separado para conservar bien la junta.

Guardar preferentemente el Air Washer dentro del embalaje original en un lugar seco y no demasiado caliente.

### **Eliminación**

Cuando el Air Washer ya no sirva entréguelo a su distribuidor para una correcta eliminación.

♦ El ayuntamiento de su localidad le informará sobre otras posibilidades para la recogida y tratamiento de este tipo de residuos.

en  
fr  
es

### Spare parts

You can purchase the spare parts shown from your retailer and replace them yourself. It is only permitted to use original parts from the manufacturer.



All other repairs are only to be made by qualified service engineers or customer service. This also applies to a defective powercord.

### Pièces détachées

Vous pouvez commander les pièces détachées représentées ci-contre dans un magasin spécialisé et les remplacer vous-même. N'utilisez que des pièces détachées d'origine.



Pour toutes les autres réparations, adressez-vous à des réparateurs professionnels ou à notre service à la clientèle. Cela vaut aussi en cas de câble d'alimentation défectueux.

### Piezas de repuesto

Los repuestos que aparecen en el dibujo se adquieren en comercios especializados y usted mismo los puede sustituir en el Air Washer. Sólo se pueden utilizar los repuestos originales del fabricante.



Cualquier otra reparación, incluida la del cable dañado, ha de ser realizada por especialistas o por el Servicio de Posventa.

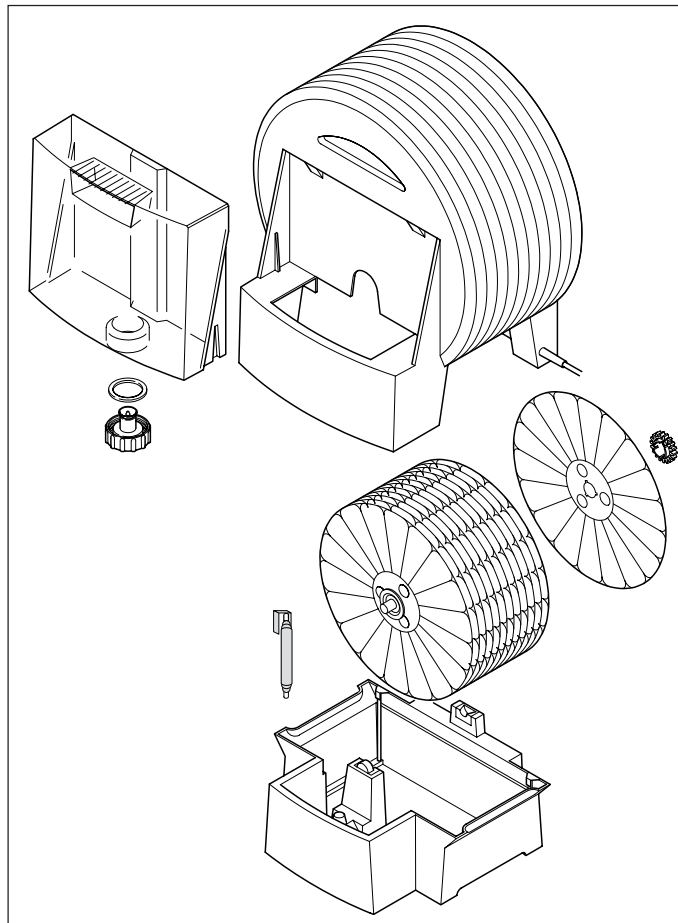

**Technical Data****AOS 1355N**

Dimensions (L x W x H)	14.9 x 12.6 x 16.7 in / 38 x 32 x 42.5 cm
Length of cable	approx. 78.7 in / 2.0 m
Weight empty	approx. 13 lbs / 5.9 kg
Mains voltage	120 V / 60 Hz
Power consumption	approx. 20 W
Suitable for rooms	600 sq ft (56 m <sup>2</sup> )
Humidification performance	up to 2.4 gallons / 24 h
Maximal water capacity	approx. 1.9 gallons

**Caractéristiques techniques****AOS 1355N**

Dimensions (L x P x H)	14.9 x 12.6 x 16.7 in / 38 x 32 x 42.5 cm
Longueur du câble	env. 78.7 in / 2.0 m
Poids à vide	env. 13 livres / 5.9 kg
Tension principale	120 V / 60 Hz
Consommation d'énergie	env. 20 W
Convient aux pièces atteignant	600 sq ft (56 m <sup>2</sup> )
Rendement d'humidification	jusqu'à 2.4 gallons / 24 h
Capacité maximum du réservoir d'eau	env. 1.9 gallons

**Datos técnicos****AOS 1355N**

Dimensiones (L x A x Al)	14.9 x 12.6 x 16.7 in / 38 x 32 x 42.5 cm
Longitud del cable	aprox. 78.7 in / 2.0 m
Peso en vacío	aprox. 13 libras / 5.9 kg
Voltaje de la red	120 V / 60 Hz
Potencia consumida	aprox. 20 W
Adecuado para estancias	600 sq ft (56 m <sup>2</sup> )
Poder humidificador	hasta 2.4 galones / 24 h
Capacidad max. del depósito de agua	aprox. 1.9 galones

**Legal notice**

The air washer is UL listed.

Subject to technical change.  
The instructions for use are protected  
by copyright.

**Mentions légales**

Le purificateur d'air est réferencé UL

Le fabricant se réserve le droit d'apporter  
des modifications d'ordre technique à ses  
appareils. Le présent mode d'emploi est  
couvert par les lois relatives aux droits d'auteur.

**Referencias legales**

El Air Washer cuentan con  
certificación UL.

Reservado el derecho de efectuar  
modificaciones técnicas.  
Las Instrucciones para el uso están  
protegidas por las leyes de copyright.

en

fr

es



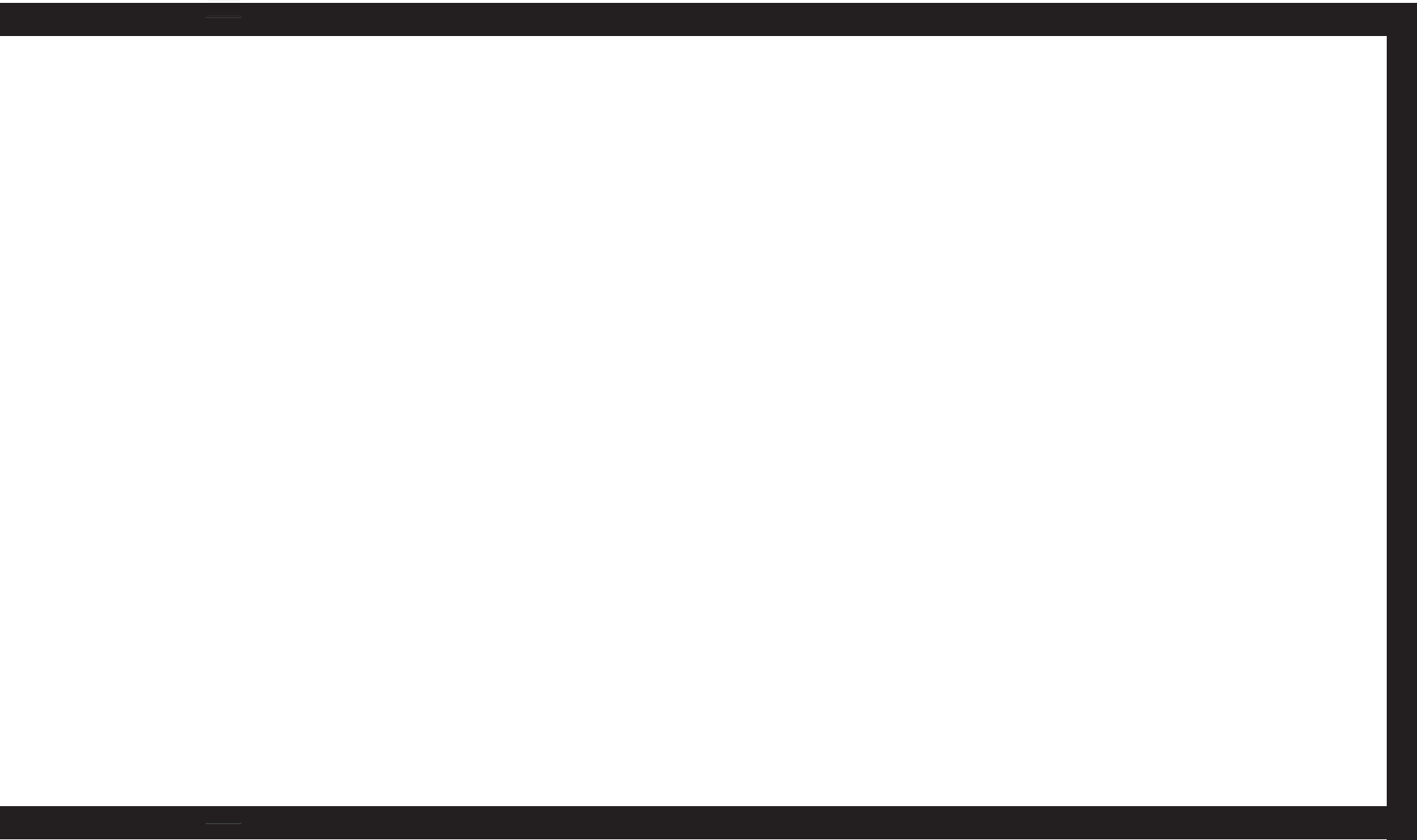



BONECO is a brand name of  
Plaston, Switzerland.